

# INTEX® PŘÍRUČKA

## Elektrická vzduchová pumpa Quick-Fill™

### Model AP634; 12 V ; 32 W

194  
IO

PŘED POUŽITÍM TOHOTO VÝROBKU SI PŘEČTĚTE POKYNY A DODRŽUJTE JE

## VAROVÁNÍ

- Použítí pouze dospělou osobou.
- Zabraňte upadnutí přístroje do vody a nevystavujte přístroj dešti nebo vodě.
- Nemířte proud vzduchu na obličej nebo tělo.
- Neprovozujte více než 5 minut bez přerušení. Odpojte a nechte vychladnout nejméně 15 minut.
- Odpojte zařízení, pokud jej nepoužíváte.
- Nezakrývejte větrací otvory.
- Nevkládejte předměty do nafukovacího nebo vyfukovacího konektoru.
- Stejnoseměrný napájecí kabel se nesmí měnit. Pokud je kabel poškozený, spotřebič se musí vyřadit.
- Chcete-li snížit riziko úrazu elektrickým proudem, nevystavujte přístroj dešti. Skladujte v interiéru.
- Toto zařízení mohou používat děti od 8 let a osoby s omezenými fyzickými, smyslovými nebo duševními schopnostmi nebo nedostatkem zkušeností a znalostí, pokud jsou tyto osoby pod dohledem nebo byly řádně poučeny ohledně použití spotřebiče bezpečným způsobem a chápou možná rizika spojená s jeho používáním.
- Děti si nesmí s přístrojem hrát. Čištění a údržbu nesmějí provádět děti, pokud nejsou pod dohledem dospělé osoby.
- Musí být napájen pouze bezpečně nízkým napětím podle označení na přístroji.
- Přístroj je možné použít pouze s napájecím zdrojem dodaným s přístrojem.
- Vhodné pouze pro nafukování vzduchových rohoží, matrací, nafukovacích bazénů a nafukovacích hraček.

POSTUPUJTE PODLE TĚCHTO PRAVIDEL A VŠECH POKYNŮ, ABY NEDOŠLO K POŠKOZENÍ MAJETKU, ÚRAZU ELEKTRICKÝM POUDEM, POPÁLENÍ NEBO JINÉMU PORANĚNÍ.

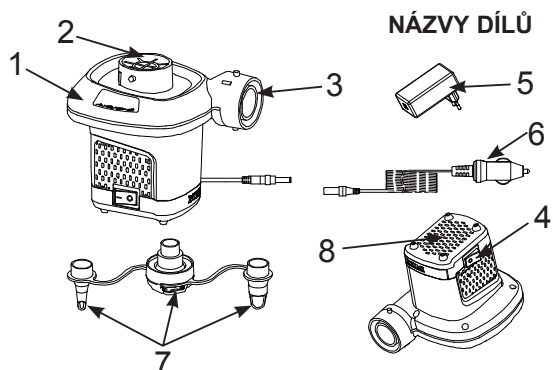

### NÁZVY DÍLŮ

#### POPIS DÍLŮ:

1. PUMPA
2. VYFUKOVACÍ KONEKTOR
3. NAFUKOVACÍ KONEKTOR
4. PŘEPÍNAČ
5. SÍŤOVÝ ADAPTÉR
6. STEJNOSMĚRNÝ NAPÁJECÍ KABEL
7. HUBICE
8. VĚTRACÍ OTVORY / ŠTĚRBINY

POZNÁMKA: Výkresy pouze pro ilustraci. Nemusí odrážet skutečný výrobek. Není v reálném měřítku.

## UCHOVEJTE TYTO INSTRUKCE PRO VAŠI POTŘEBU

Strana 1

## POKYNY

194  
IO

### OBEČNĚ

- Zabalte pumpu a hubice, když se nepoužívají.
- Není nutná žádná zvláštní údržba pro vzduchovou pumpu.

### NAFUKOVÁNÍ

1. V případě potřeby připojte hubici k nafukovacímu konektoru a podržte pumpu proti nafukovacímu ventilu předmětu, který má být nahuštěn. Viz obr. 1.  
**POZNÁMKA:** Použijte vhodnou hubici na malé ventily malých vzduchových matrací, atp.
- 2.1. Nejprve připojte konec kabelu čerpadla k jednosměrnému kabelu (6) a pak zapojte jednosměrný kabel do zásuvky cigaretového zapalovače. Viz obr. 2.1.
- 2.2. Nejdříve připojte konec kabelu čerpadla k síťovému adaptéru (5) a zapojte síťový adaptér do elektrické zásuvky. -Viz obr. 2.2.
3. ZAPNUTÍ: Stiskněte „I“; VYPNUTÍ: Stiskněte „O“. Viz obr. 3.



OBR. 1 PŘIPOJENÍ HUBICE

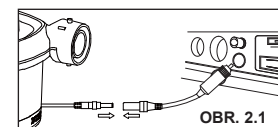

OBR. 2.1

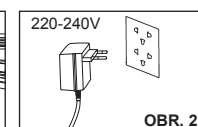

OBR. 2.2

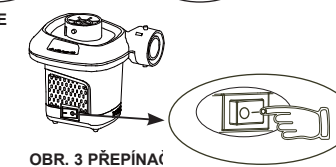

OBR. 3 PŘEPÍNAČ

### VYFUKOVÁNÍ

1. V případě potřeby připojte hubici k vyfukovacímu konektoru a podržte pumpu proti nafukovacímu ventilu předmětu, který má být vyprázdňován. Viz obr. 4.  
**POZNÁMKA:** U velkých předmětů, jako jsou nafukovací čluny a velké nafukovací matrace, pumpa přímo zapadne do nafukovacího ventilu a poskytne tak rychlejší nahuštění. Použijte vhodnou hubici na malé ventily malých vzduchových matrací, atp.
- 2.1. Nejprve připojte konec kabelu čerpadla k jednosměrnému kabelu (6) a pak zapojte jednosměrný kabel do zásuvky cigaretového zapalovače. Viz obr. 2.1.
- 2.2. Nejdříve připojte konec kabelu čerpadla k síťovému adaptéru (5) a zapojte síťový adaptér do elektrické zásuvky. Viz obr. 2.2.
3. ZAPNUTÍ: Stiskněte „I“; VYPNUTÍ: Stiskněte „O“. Viz obr. 3.

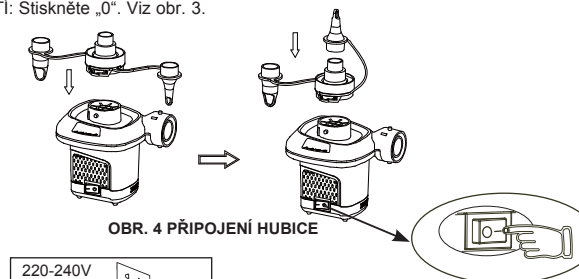

OBR. 4 PŘIPOJENÍ HUBICE

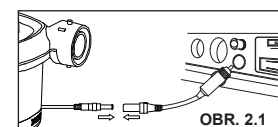

OBR. 2.1

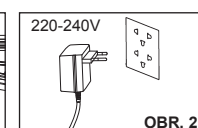

OBR. 2.2

OBR. 3 PŘEPÍNAČ

©2019 Intex Marketing Ltd. - Intex Development Co. Ltd. - Intex Recreation Corp. All rights reserved/Tous droits réservés/Todos los derechos reservados/Alle Rechte vorbehalten. Printed in China/Imprimé en Chine/Impreso en China/Gedruckt in China.  
 ®™ Trademarks used in some countries of the world under license from®™ Marques utilisées dans certains pays licence de/Marcas registradas utilizadas en algunos países del mundo bajo licencia de/Warenzeichen verwendet in einigen Ländern der Welt in Lizenz von/Intex Marketing Ltd. to/à/an Intex Development Co. Ltd., G.P.O. Box 28829, Hong Kong & Intex Recreation Corp., P.O. Box 1440, Long Beach, CA 90801 • Distributed in the European Union by/Distribué dans l'Union Européenne par/Distribuido en la Unión Europea por/Vertrieb in der Europäischen Union durch/Intex Trading B.V., Venneveld 9, 4705 RR Roosendaal - The Netherlands  
 www.intexcorp.com

## UCHOVEJTE TYTO INSTRUKCE PRO VAŠI POTŘEBU

Strana 2